

ÖkoFEN

Duurzaam verwarmen met pellets

Pelletverwarming
Productcatalogus



Europa's specialist in pelletverwarming.

ÖkoFEN staat voor moderne en efficiënte verwarming met ecologische en hernieuwbare energie op basis van pellets.

Het bedrijf werd in 1989 opgericht door de pionier Herbert Ortner en is de enige leverancier in de sector die zich heeft gespecialiseerd in pelletverwarmingssystemen.

Het huidige productassortiment is gebaseerd op de ervaring en competentie van een kwarteeuw onderzoek en ontwikkeling en meer dan 150.000 geproduceerde toestellen.

De ontwikkeling van de eerste goedgekeurde pelletketel en 's werelds eerste pelletketel met condensatietechnologie waren baanbrekende ontwikkelingen. De geest van innovatie komt tot uiting in intelligente concepten voor opslag en controle en in intelligente oplossingen voor energie-efficiënte gebouwen.

Een pioniersgeest voor steeds nieuwe oplossingen.



Herbert Ortner
Pelletpionier & oprichter
Herbert Ortner



Stefan Ortner
CEO
Stefan Ortner

Al meer dan 30 jaar vertrouwen wij op hout als hernieuwbare grondstof. Begin jaren negentig waren wij de eerste in Midden-Europa die het potentieel van pellets ontdekten en het bijbehorende verwarmingssysteem bouwden. In 1997 brachten wij de eerste goedgekeurde pelletketel op de markt.

Tegenwoordig bouwen we pelletketels die elektriciteit produceren. Onze ambitie is altijd geweest om de eerste te zijn in technologie en op nieuwe markten. Dit is wat ons vandaag net als toen motiveert. Onze ketels zijn nu in gebruik in meer dan 20 landen en wij exporteren reeds naar onze toekomstige markten in

Azië, Zuid-Amerika en Noord-Amerika. Met een ÖkoFEN pelletketel kiest u voor een efficiënte, comfortabele en milieuvriendelijke verwarming. Een verwarmingssysteem dat zich aanpast aan uw verwarmingseisen en op betrouwbare wijze zorgt voor een comfortabele leefomgeving en levenskwaliteit.

Voor een warmte met een zuiver geweten.

Wij zijn de eerste generatie die de gevolgen van de klimaatverandering ondervindt. En misschien de laatste die er iets aan kan doen.

De landbouwscholen in Mozambique zeggen bedankt!

De ontwikkeling van de landbouw in Mozambique is essentieel om honger te bestrijden en voedselzekerheid te waarborgen. Een netwerk van 18 familiale landbouwscholen leidt de zonen van boeren op tot duurzame plattelandsondernemers. Ze bieden een duale opleiding aan (15 dagen op school – 15 dagen op de boerderij). Dit onderwijssysteem garandeert dat de scholen echt beantwoorden aan de noden van de bevolking.

ÖkoFEN Belgium heeft bijgedragen aan de bouw van twee nieuwe klaslokalen om meer jongeren te kunnen huisvesten.



Waarom pellets? Voor de toekomst!



Meer dan twee derde van de energie in huishoudens wordt gebruikt voor verwarming. **Er is geen energierevolutie mogelijk zonder een verandering in de manier waarop we over verwarming denken.**

Houtpellets zijn de enige grondstof die gebruikt kan worden om op een 100% hernieuwbare, comfortabele en klimaatvriendelijke manier warmte in huis op te wekken.



Klimaatvriendelijk

Overstappen op pellets is de meest effectieve maatregel om de CO₂-uitstoot van huishoudens te verminderen.

Elke pelletketel bespaart ongeveer 8 ton CO₂ per jaar. Dit komt overeen met de CO₂-uitstoot van drie dieselauto's per jaar.



Zonder uitputting van bronnen

Pellets worden gemaakt van restanten van houtverwerking.

Geen enkele boom wordt specifiek voor pellets gekapt. Het houtzaagsel, afkomstig uit de houtverwerkende industrie, wordt omgezet in pellets die efficiënt branden in de pelletketels van ÖkoFEN, zonder CO₂-uitstoot.

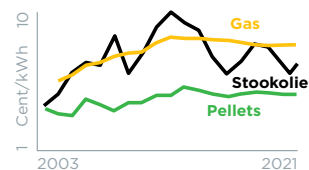

Voordelig

Pelletverwarming is zeker qua aanbod en stabiel qua prijs.

Met pellets berekent u vooraf betrouwbaar uw stookkosten.



Duurzaam

Dankzij duurzame bosbouw neemt de houtvoorraad voortdurend toe.

Momenteel wordt er elk jaar meer hout verbouwd dan er wordt gebruikt. Dit hernieuwbare natuurproduct is dus ook beschikbaar voor toekomstige generaties.



Regionaal

Bij de aankoop van houtpellets wordt in het land toegevoegde waarde gecreëerd.

Dit versterkt de lokale economie, maakt deze onafhankelijk van crisissen en creëert nieuwe banen.



Compact en comfortabel

De pellets worden per silowagen aangevoerd en direct in een ruimtebesparende silo opgeslagen.

Van daaruit worden ze volautomatisch naar de ketel getransporteerd, waar ze ontbranden en veranderen in aangename warmte.

Waarom voor ÖkoFEN kiezen ? Voor onze kennis en expertise!

my365
ENERGY

De droom van 100 %
onafhankelijkheid op vlak van
warmte en stroom
wordt realiteit.



Onze innovatieve kracht
komt tot uiting in de
wereldwijde unieke oplossing
myEnergy365.

Ons doel is om zowel marktleider als technologieleider te zijn op het gebied van pelletverwarming. Betrouwbare en comfortabele bediening en topservice zijn voor ons basisvereisten.



CO₂ Live Ticker
co2savings.
oekofen.com



Betrouwbaarheid

ÖkoFEN-ketels zijn uiterst betrouwbaar en onderhoudsarm, zodat 99% van de klanten op elk moment opnieuw voor ons zou kiezen. Zij waarderen de kwaliteit van onze producten en de toegankelijke klantendienst.



Innovatie

Sinds 1997 is ÖkoFEN de innovatiemotor in de branche van pelletketels. Technische mijlpalen zoals de condensetechniek of de eerste stroomproducerende pelletketel werden door ons ontwikkeld.

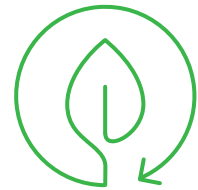

Ecologie

Niet enkel de ÖkoFEN-producten dragen bij tot het vermijden van CO₂-uitstoot. Ook in de productie streven we duurzaamheid na: **100 % groene stroom**, onze bedrijfsgebouwen zijn laag-energie-gebouwen en we kiezen zoveel mogelijk voor lokale producten – ecologie is bij ons een overtuiging.



Comfort

Aangename warmte – dat is wat u van uw pelletketel zal merken. ÖkoFEN pelletketels moeten normalerwijze slechts één maal per jaar een onderhoud krijgen. Via uw smartphone kunt u **uw verwarming comfortabel en van overal besturen**. Het ledigen van de asbox gebeurt proper en makkelijk.

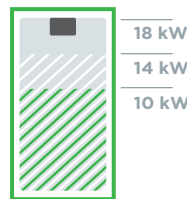

Aanpasbaarheid

Pellematic-ketels zijn binnen hun vermogensklasse flexibel aanpasbaar. Als na een renovatie meer warmte nodig is of als het huis extra geïsoleerd is, is slechts een kleine aanpassing aan de ketel nodig. Een paar eenvoudige stappen door de ÖkoFEN-klantenservice zijn voldoende, het vervangen van het verwarmingssysteem is meestal niet nodig.



Sociale verantwoordelijkheid

ÖkoFEN-producten zijn een investering in de toekomst. Het doel van ons bedrijf is niet winstmaximalisatie, maar de toekomst van onze kinderen en kleinkinderen zo positief mogelijk vormgeven. **Wij investeren de gegenereerde toegevoegde waarde in de verdere ontwikkeling van onze producten en engageren ons voor sociale projecten wereldwijd.**

Het perfecte verwarmingssysteem voor uw huis.

Met de ÖkoFEN pelletketels heeft u een complete oplossing voor verwarming en warm water in huis - volautomatisch, compact en comfortabel. Alle componenten van het energiesysteem zijn perfect op elkaar afgestemd en zorgen met maximale efficiëntie voor comfort en warmte.

Zonne-panels
Pellesol Top
Pagina 51

Integratie met uw PV-installatie met Smart PV
Pagina 39

Energiebeheer
Pelletronic Touch
Pagina 36

Pelletketels
Pellematic, Pagina 13
Pellematic Compact, Pagina 21
Pellematic Condens, Pagina 25
Pellematic Smart XS, Pagina 31

Pelletopslagsystemen
Textiel silo Flexilo, Pagina 42
Voorraadruimte, Pagina 44

Buffervaten
Pellaqua, Pagina 47
Smartlink. Pagina 48

De buffer en tapwater (warm water) zijn geïntegreerd in de pelletketel Pellematic Smart XS.

Stap voor stap naar een ÖkoFEN pelletverwarming.

Overstappen van uw oude verwarming naar een ecologisch pelletsysteem is heel eenvoudig in een paar stappen. Uw ÖkoFEN-adviseur informeert u graag over alle noodzakelijke maatregelen in uw woning en plant samen met de monteur de installatie van de nieuwe pelletverwarming.



Demontage

De oude ketel wordt gedemonteerd en de eventueel aanwezige stookolietank wordt vakkundig verwijderd. De schoorsteen kan opnieuw worden gebruikt of een nieuwe inox schouw kan worden geplaatst.

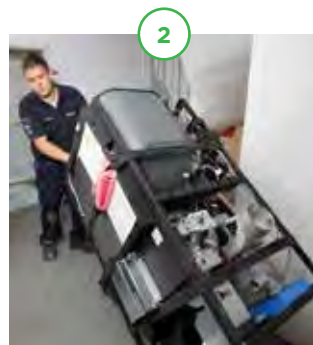

Binnenbrengen nieuwe ketel

De nieuwe ÖkoFEN pelletketel is voorgemonteerd en past door elke deur dankzij zijn compacte afmetingen.

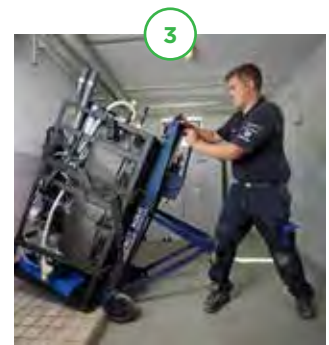

Opstellen

In de stookruimte is een oppervlakte van ca. 75 X 75 cm voldoende voor de Pellematic Condens/Compact.

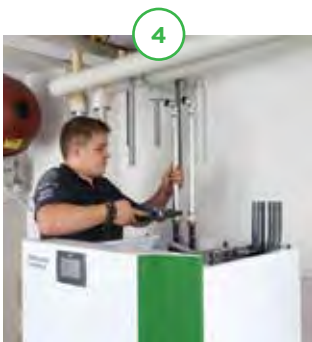

Installatie

Alle aansluitingen lopen naar boven, zodat de Pellematic Condens tegen de muur kan worden geïnstalleerd om ruimte te besparen of in een hoek van de ruimte met "plug & heat" accessoires.



Pelletopslag

De Flexilo textiel silo's kunnen snel en zonder verdere bouwkundige maatregelen worden opgezet. Door de slimme en compacte constructie kan er veel volume op een beperkte oppervlakte opgeslagen worden



Klaar!

Eenvoudig te monteren en snel te installeren, een nieuwe ÖkoFEN pelletketel die het energieverbruik vanaf de eerste dag drastisch vermindert!.

De juiste verwarming in één oogopslag.

Verbouwing of nieuwbouw.

Bestaande opslagruimte of beperkte ruimte.

Complete 4in1-oplossing of pelletketel met elektriciteitsproductie: bij ÖkoFEN vindt u de verwarming die aan uw eisen voldoet en u een grote flexibiliteit biedt.



ÖkoFEN klantenservice

We zijn dicht bij u.
U vindt de contactpersoon voor uw regio op www.okofen.be of www.okofen.nl

De voordelen van ÖkoFEN

Standaarduitrusting op alle modellen.



Volledig automatisch

Een heel jaar zonder moeite (behalve de aslade leegmaken)



Intelligente verwarmingsregeling met **touch screen**



Handige **online verbinding**

voor klanten en servicepartners



Hoge efficiëntie

en zuinige werking



98 % klantentevredenheid



Geproduceerd in Oostenrijk



Dienst na verkoop

superieure service

De klassieker

Het origineel van ÖkoFEN.
Decennialang
geoptimaliseerd en
voortdurend opnieuw
uitgevonden.



Effectieve verbrandingsregeling

Het multi-segment branderbord, de onderdrukmeting en de vlamvoeler zorgen voor een betrouwbare werking, een hoog rendement en een temperatuur aangepast aan de behoeften van uw woning.



Pellematic

De originele oplossing voor renovatie en nieuwbouw.



Pellematic Compact

Zuinig met het grootste comfort in de kleinste ruimte.

Condenstechniek

Uiterst efficiënt en
innovatief.
Moderne techniek die
stookkosten bespaart.



ecc + condenstechnologie

Alle ÖkoFEN-pelletketels beschikken over ECC-technologie in combinatie met de revolutionaire condensatietechniek.

Deze techniek maakt het mogelijk om de energie uit de verbrandingsgassen terug te winnen. Het resultaat: een betere efficiëntie en nog minder uitstoot van fijnstof.



Pellematic Condens

De meest efficiënte condensatieketel op pellets ter wereld.
optioneel eReady.



Pellematic Smart XS

De compacte 4in1 pelletketel met sanitair warm waterboiler voor een snelle installatie.



Pellematic Condens (10-18kW)
optioneel als de zuiverste
ÖkoFEN-pelletketel ooit.



Pellematic

**De referentie pelletketel
voor renovatie en
nieuwbouw.
Comfort en prestaties.**

**Het
origineel**

sinds 1997 in
constante evolutie



Energie-klasse

A⁺

Productlabel

A⁺⁺

Systemlabel

Pellematic 32 kW met de
Pelletronic Touch regeling en
ruimtethermostaat

Moderne verwarmingstechniek

spaart energie, verwarmt efficiënt
en goedkoop

6 verschillende vermogens

10 kW (tot 3 kW)
12 kW (tot 3 kW)
15 kW (tot 5 kW)
20 kW (tot 6 kW)
25 kW (tot 8 kW)
32 kW (tot 10 kW)

De Pellematic is het origineel van ÖkoFEN.

Dankzij voortdurende verbetering biedt deze ketel het hoogste technologieniveau en is hij nog steeds de optimale oplossing voor renovatie en nieuwbouw.

Het vermogen van de Pellematic-ketel is precies afgestemd op uw behoeften. Als uw behoeften veranderen, bijvoorbeeld door de isolatie van uw huis, kan een servicetechnicus het vermogen met een paar eenvoudige handelingen aanpassen. Het vermogen van de ketel wordt aangepast aan de nieuwe eisen. Uw voordeel: een laag pelletverbruik dankzij een continu optimaal gebruik van uw systeem.

Pellematic

Comfort en techniek



Reinig de aslade één of twee keer per jaar
of ledig de asbox volledig stofvrij.

Beproefde technologie

ECC Onderdrukmeting

ECC Vlamvoeler

Eenvoudig in reiniging
en onderhoud

Geïntegreerde
retourtemperatuursverhoging

ECC Multi-segment-
brander

Gemakkelijke toegang voor
onderhoud

Volautomatische asverwijdering

Volautomatische reiniging van de
warmtewisselaar

Pelletvoorraad
met vacuümzuigsysteem

Brandkamer uit roestvrij staal
Hierdoor wordt snel de optimale
verbrandingstemperatuur
bereikt - minder stilstandsverlies

**Gecertificeerde
terugbrandbeveiliging**

**Elektrische ontsteking met
gloeistaaf**
slechts 250 W stroomverbruik,

**Comfortabele automatische
asverwijdering**
100 % stofvrij bij het ledigen,
melding wanneer de box vol is
(optioneel)

” Duurzaamheid en ecologie spelen voor mij een belangrijke rol. Daarom heb ik voor ÖkoFEN gekozen en vertrouw ik bewust op de grondstof voor de pellets, die teruggroeit en uit de regio komt.

Christian Zehentmayer



De originele technologie

De door ÖkoFEN ontwikkelde unieke verbrandingstechnologie maakt dankzij de drie componenten een emissiearme en efficiënte verbranding mogelijk: Multi-segment verbrandingsplaat, vlamtemperatuurvoeler en onderdrukmeting. Sinds 2013 zijn alle ÖkoFEN-pelletketels uitgerust met ecc-technologie en dankzij de optimalisatie van de verbranding zitten ze ruim onder alle geldende emissiegrenswaarden.

Alle ÖkoFEN ketels zijn uitgerust met ecc-technologie.



Multisegment-brandschaal

Door een verbeterde verbrandingsluchttoevoer en optimale asbegeleiding zorgt de Multisegment-brandschaal voor een constante en hoge verbrandingskwaliteit.

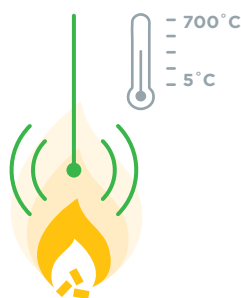

Vlamtemperatuurvoeler

De vlamtemperatuurvoeler detecteert automatisch de energie-inhoud van de pellets en past indien nodig de vlamtemperatuur en regelparameters aan. Het zorgt voor een nagenoeg perfecte verbranding, een flexibele verwarming, een hoger rendement en een lage uitstoot.



Onderdrukmeting

De onderdrukmeting regelt automatisch de verbrandingsluchttoevoer. Samen met de vlamtemperatuurvoeler zorgt dit voor een efficiënte en schone verbranding en een maximale betrouwbaarheid.

Pellematic Maxi

De compacte
verwarming voor
grote warmte-
vraag

Veel vermogen
op weinig
plaats

56 kW

ideaal voor
grote gebouwen

Grote voordelen op een kleine oppervlakte

Eenvoudig te regelen
verwarmingsvermogen
tot 56 kW

Condenserende versie tot 64kW

Cascadewerking
uitbreidbaar tot 224 kW
(condenserend tot 256 kW)

Past, na eenvoudige demontage,
door standaard deuren,

Gemakkelijk en en zeer
comfortabel te onderhouden

Vermogens

Nominaal vermogen:	Moduleert tot:
36 kW	11 kW
48 kW	15 kW
56 kW	17 kW



Pellematic Maxi Condens

tot 64 kW
Nog hoger rendement

102,7%





Pelletketels in cascade laten toe om het vermogen te verhogen, tot 256 kW, terwijl u profiteert van belangrijke voordelen ten opzichte van een enkele ketel zoals het grote modulatiebereik.



Pellematic Air

De pelletketel met
warme lucht



Warme lucht

Vermogen
30 kW (tot 10 kW)

De luchtverwarming op basis van pellets.

Met 30 kW vermogen is de ÖkoFEN Pellematic Air optimaal geschikt voor het eenvoudig verwarmen van serres, werkplaatsen, magazijnen, tenten en stallen, of om gebouwen te drogen. Vier ventilatoren zorgen voor een geluidsarme werking bij laag stroomverbruik.

Dankzij de beproefde Pellematic technologie scoort de Pellematic Air punten door een vertrouwde, schone en efficiënte verbranding, en bereikt rendementen van maximaal 96,8%.

De luchtverwarming

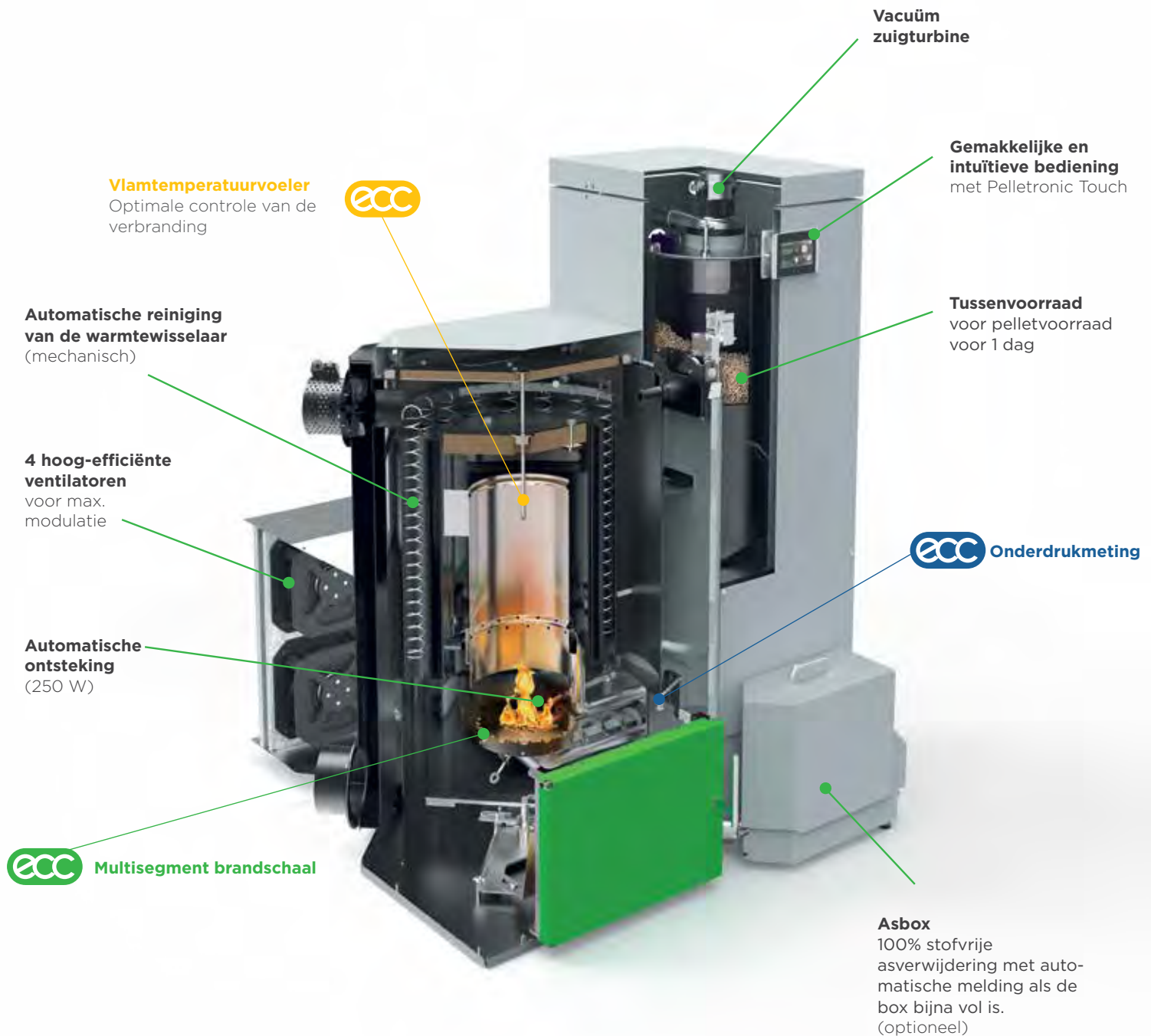

- Talrijke gebruiksmogelijkheden in grote projecten
- Volautomatische pellettoevoer - optioneel: bevulling met de hand
- Automatische asverwijdering en compressie (optionele, compacte asbox)
- Automatische reiniging van warmtewisselaar
- Internetverbinding voor bediening vanop afstand
- Overzichtelijk verlicht grafisch display
- 30 kW instelbaar in stappen van 1 kW
- Langere looptijd mogelijk voor hogere efficiëntie - mogelijk dankzij revolutionaire modulatie
- Regeling voor constante ruimtetemperatuur
- 1 jaar vrij van onderhoud
- Verwarmingsvermogen van 600 tot 800 kubieke meter met 30 kW
- Makkelijke installatie



Pellematic Compact

**Minimale ketel,
maximaal comfort**

**Kleine voetafdruk
Eenvoudige
installatie
en gebruik**



Energie-klasse

A⁺

Productlabel

A⁺⁺

Systeemplaat

Extreem compact

Combineerbaar met

Smartlink,
alles-in-1 buffervat (10-18 kW)

9 verschillende vermogens

10 kW (tot 3 kW)
12 kW (tot 4 kW)
14 kW (tot 4 kW)
16 kW (tot 5 kW)
18 kW (tot 6 kW)

22 kW (tot 7 kW)
25 kW (tot 8 kW)
28 kW (tot 8 kW)
32kW (tot 10 kW)

De Pellematic Compact - optimaal ruimtegebruik.

Als een van de meest compacte pelletketels op de markt overtuigt de Pellematic Compact door de mogelijkheid om hem tegen een muur of in een hoek te plaatsen. Hij vindt zijn plaats in de kleinste verwarmings- of technische ruimte.

Reiniging, ontassing en ontsteking werken volautomatisch, betrouwbaar en uiterst stil. Het verwijderen van as moet slechts een paar keer per jaar worden gedaan. De online-functie van de Pellematic Compact zorgt voor nog meer gebruiksgemak. Het online verwerken van weergegevens maakt het mogelijk om nog efficiënter te werken en een comfortabele kamertemperaturen te verkrijgen.

Pellematic Compact

De nieuwe generatie pelletketel.



„Aansluiten en verwarmen“
Accessoires zoals pompgroepen zijn snel en eenvoudig te installeren

Beproefde technologie

Gemakkelijke toegang voor onderhoud en reiniging

Automatische reiniging van de volledige warmtewisselaar

 Vlamtemperatuurvoeler

Warmtewisselaar

Elektrische ontsteking met gloeiweerstand
vermogen van slechts 250W

Pellettoevoer
met vacuümzuigsysteem

Touchscreen
voor eenvoudige bediening

Pelletdagvoorraad

 **Onderdrukmeting**

Gecertificeerde terugbrandbeveiliging

 **Multi-segment brandschaal**

Comfort asbox
met ascompressie en automatische volmelding.

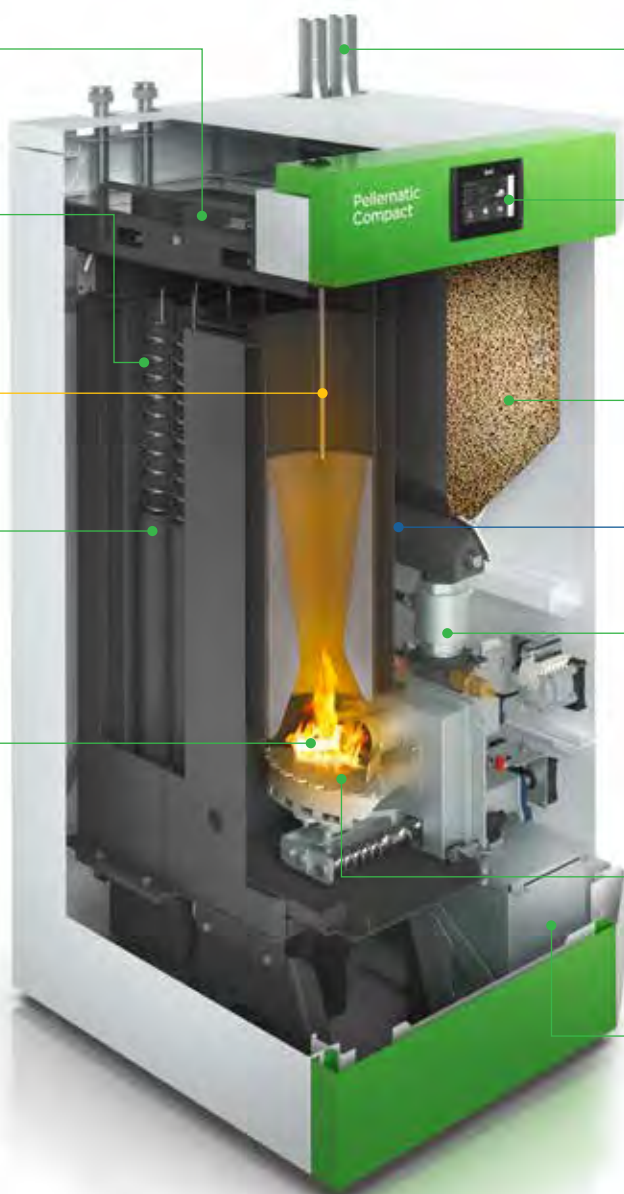

” Veel comfort ondanks een kleine ruimte. Daarom hebben we gekozen voor de Pellematic Compact. Deze optimalisatie van de ruimte overtuigde ons vooral door de mogelijkheid om het onder een hoek te plaatsen en door zijn installatiegemak. In combinatie met de Flexilo Compact-textielsilo was het systeem van ÖkoFEN gewoon onverslaanbaar.

Familie Buchgeher



Compact ontwerp voor eenvoudig gebruik en installatie

Met een vloeroppervlak van slechts 0,5 m² vindt de Pellematic Compact zijn plaats in de kleinste verwarmings- of technische ruimte.

Dankzij de flexibele en slim geplaatste aansluitingen kan de pelletketel tegen een muur of in een hoek worden geplaatst, wat ruimte bespaart. Voorgemonteerd en klaar voor gebruik, de Pellematic Compact past door elke deuropening, er zijn geen demontagewerkzaamheden nodig tijdens de installatie.



Ook met 180 kg pelletvoorraad beschikbaar voor handmatig vullen.

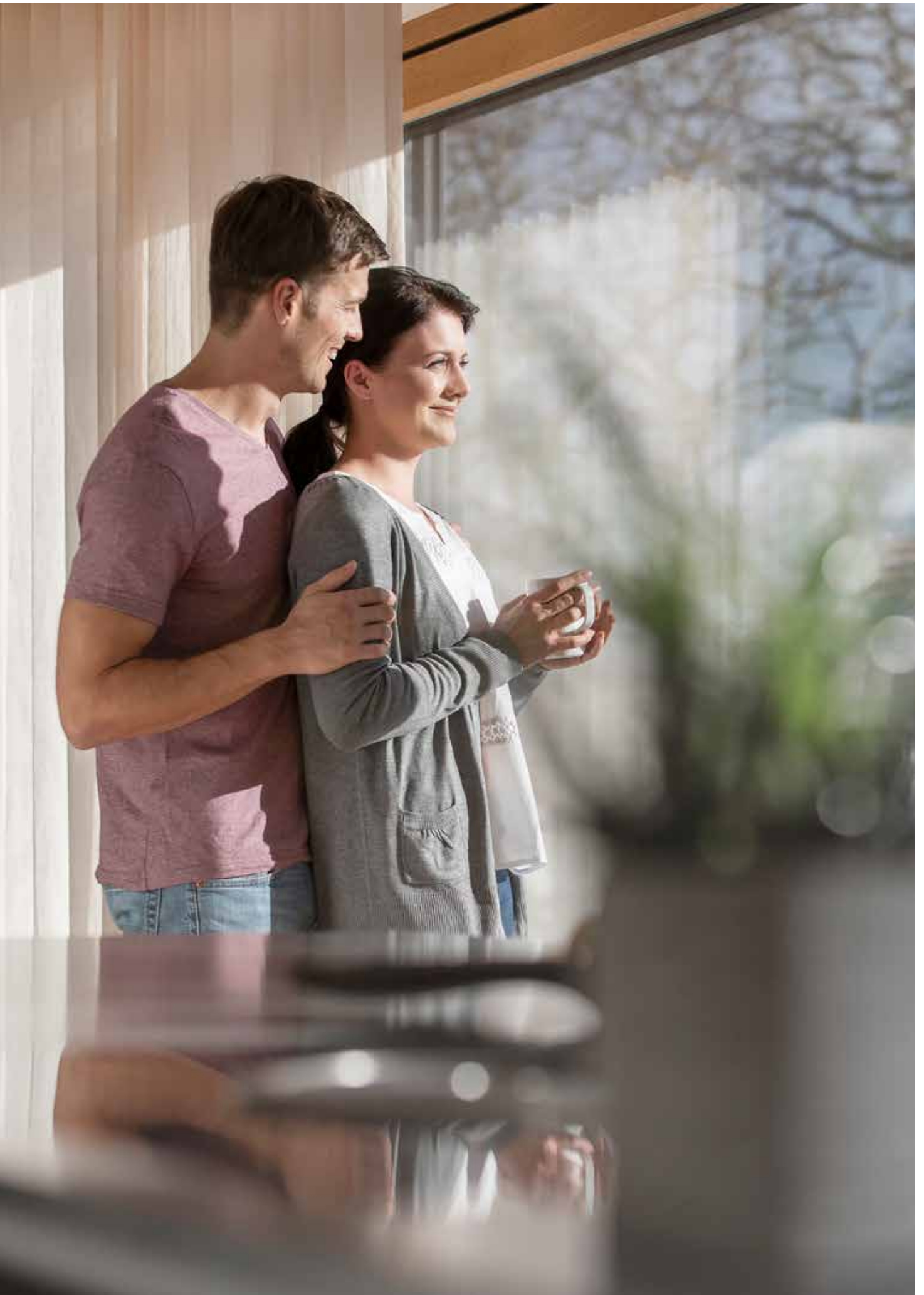

Pellematic Condens



De condenserende pelletketel.

Nog zuiverder met



optioneel (10-18kW)

10 jaar garantie op de
INOX warmte-
wisselaars

Energie-klasse



Productlabel



Systeemplabel

Record-rendement

Bespaar tot 15 %
op pellets-/verwarmingskosten

Extreem compact

Combineerbaar met

Smartlink,
alles-in-1 buffervat (10-18 kW)

Glijdende keteltemperatuur

van 28 tot 85 °C

9 verschillende vermogens

10 kW (tot 3 kW)
12 kW (tot 4 kW)
14 kW (tot 4 kW)
16 kW (tot 5 kW)
18 kW (tot 6 kW)

22 kW (tot 7 kW)
25 kW (tot 8 kW)
28 kW (tot 8 kW)
32kW (tot 10 kW)

De Pellematic Condens is een nieuwe mijlpaal.

Door de condensetechnologie is de Pellematic Condens aan te sluiten op alle verwarmingssystemen, zonder buffervat.

Compacte pelletverwarming met hoog rendement

Toprendementen van maximaal 107,3%, een compacte bouwwijze op een klein installatieoppervlak, maar ook de intelligente indeling van alle aansluitingen maken de Pellematic Condens tot een uniek apparaat. Hij onderscheidt zich door zijn efficiënt en compact karakter, en behoort daarmee tot een nieuwe generatie pelletketels.

Pellematic Condens



Met het optionele eReady-pakket voorbereid op de toekomst als elektriciteitsproducerende pelletketel.
Leverbaar voor Pellematic Condens 10 -16 kW.

Beproefde technologie

Gemakkelijke toegang voor onderhoud en reiniging

Automatische reiniging van de volledige warmtewisselaar (mechanisch en met water)

ECC Vlamtemperatuurvoeler

Pelletketel in roestvast staal (inox) voor het snel bereiken van de optimale verbrandingstemperatuur - minder verlies bij uitschakeling

CONDENS
Warmtewisselaar in inox

Brandkamer
in vuurvast beton

Elektrische ontsteking met gloeiweerstand vermogen van slechts 250W

Pellettoevoer met vacuümzuigsysteem

Touchscreen voor eenvoudige bediening

Pelletreservoir 50 liter / 32 kg

Onderdrukmeting

ECC Onderdrukmeting

ECC Multi-segmentbrandschaal

Automatische asverwijdering

Comfort asbox met ascompressie en automatische volmelding.

” Verwarmen met pellets is het verstandigst. Met ons ÖkoFEN verwarmingssysteem kunnen we de toekomst met vertrouwen tegemoet zien en een belangrijke bijdrage leveren aan de bescherming van het milieu voor de energietransitie en voor toekomstige generaties.

Hannes Kreuzwieser



Uiterst efficiënt verwarmen

ÖkoFEN Condens pelletketels bereiken dit met gemak:

ze benutten de energie-inhoud van de pellets bijna volledig. De extra warmteproductie uit de restwarmte in de rookgassen resulteert in een rendementstoename van ongeveer 15%.

In vergelijking met een standaardketel zonder condensatietechnologie kan ook de stofuitstoot tot 90% worden verminderd. Dit verlaagt niet alleen de stookkosten, maar zorgt ook voor een optimale bescherming van het klimaat.

Meer informatie
www.oekofen.com/nl-be/condensatietechniek/

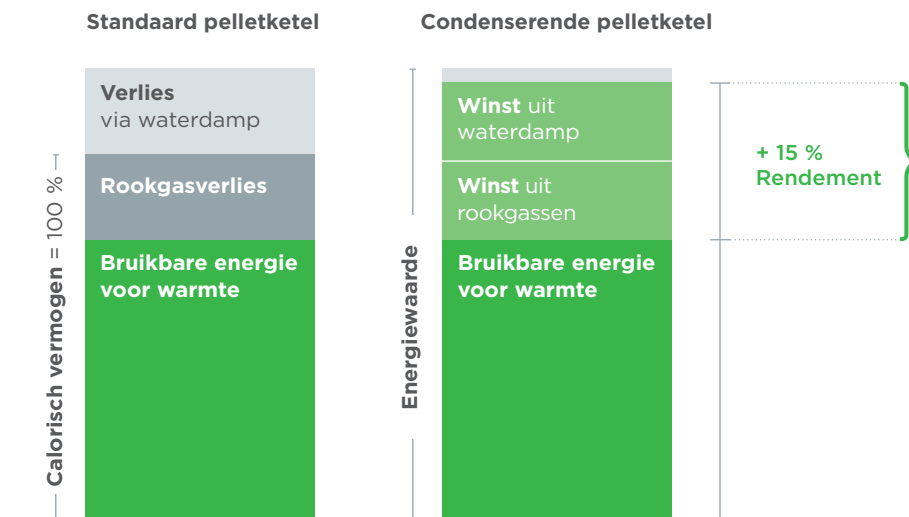

Besparingen op verwarming

Condensatietechnologie betekent extra warmte winst uit de rookgassen. Dit zorgt voor een hoger rendement en verlaagt de verwarmingskosten tot 15%.

Autonomie in elektriciteit & warmte het hele jaar door dankzij pellets en zonne-energie.

my365
ENERGY

myEnergy365 van ÖkoFEN is het antwoord op de vraag naar onafhankelijke en ecologische elektriciteits- en warmteproductie in de eigen woning. Met de elektriciteitsproducerende ÖkoFEN-pelletketel in combinatie met elektriciteitsopslag, omvormer en fотовoltaïsche panelen produceert u 100 % ecologische warmte en elektriciteit uit pellets en zonne-energie voor uw huis.

Het complete myEnergy365 systeem



Pelletketel met Stirlingmotor
Pellematic Condens 10-16 kW

De pelletketel die elektriciteit opwekt staat centraal in myEnergy365.

De e-versie van de Pellematic Condens 10-16 kW kan onmiddellijk worden gebruikt om elektriciteit en warmte op te wekken of de Condens kan worden uitgerust met het eReady-pakket voor installatie achteraf. Vervolgens wordt een Stirlingmotor geïnstalleerd, die de energie van de pellets omzet in elektrische energie.

” Sinds 2017 vertrouwen we op pelletverwarming die elektriciteit opwekt. In combinatie met het fotovoltaïsche systeem en de batterijopslag dekt de pelletketel met Stirlingmotor al onze behoeften aan elektriciteit en warmte. We zijn er trots op dat we met ons systeem een onafhankelijke en milieuvriendelijke energiebron voor ons huis hebben gevonden.

Familie Brommer



Stap voor stap naar onafhankelijkheid

Het concept is modulair opgebouwd en kan stap voor stap worden geïnstalleerd volgens de eisen en het budget. Een bestaand PV-systeem kan ook eenvoudig worden geïntegreerd.

Beslis flexibel hoe onafhankelijk u wilt zijn.



Fotovoltaïsche installatie

Een PV-installatie met een oppervlakte van ongeveer 35 m² en een capaciteit van 5 tot 8kWp dekt ongeveer 30% van de elektriciteitsbehoefte van een eengezinswoning. Zonder opslag wordt het overschot aan elektriciteit van het PV-systeem aan het openbare net geleverd. In het myEnergy365-concept coördineren we elektriciteitsopwekking en zelfverbruik op een optimale en efficiënte manier.

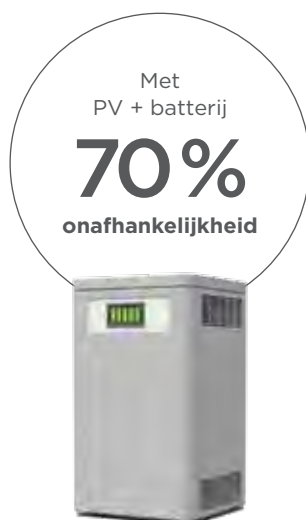

Elektriciteitsopslag

Als de door het PV-systeem geproduceerde zonnestroom thuis wordt opgeslagen, kan deze daar worden gebruikt in plaats van aan het net te worden geleverd, zelfs als de zon niet meer schijnt. Met een PV-systeem met elektriciteitsopslag kan thuis al 70% onafhankelijkheid worden bereikt.



Uitbereiding met Stirlingmotor

In de maanden november tot maart, wanneer er weinig zon is, is een PV-installatie minder rendabel, maar blijft de pelletverwarming in het huis werken. Door de installatie van een Stirlingmotor kan niet alleen warmte maar ook elektriciteit worden opgewekt.

Het myEnergy365 concept maakt 100% onafhankelijkheid mogelijk.



Pellematic Smart XS



De compleetste verwarmingsoplossing voor kleine ruimtes



4in1 en condenserend
0,9 m²
Verwarming
Zon
Buffer
Warm water

10 jaar garantie op de INOX warmte-wisselaars

Energie-klasse



Productlabel

Alles-in-één

Condenserende pelletketel
Buffervat
Sanitair warm water productie
Verwarmingskringen
Zonne-warmte wisselaar (optioneel)

Extrem compact

slechts 0,9 m² vloeroppervlak

5 Verschillende vermogens

10 kW (tot 3 kW)
12 kW (tot 4 kW)
14 kW (tot 4 kW)
16 kW (tot 5 kW)
18 kW (tot 6 kW)

De Pellematic Smart XS overtuigt als alles-in-één oplossing en combineert alle verwarmingsfuncties. Condenserende pelletverwarmingstechnologie, inclusief een compact buffervat, optioneel te combineren met zonne-energie (thermisch en elektrisch), verwarming en sanitair warm water.

Bovendien is zijn vorm uiterst compact. Het combineert alles wat nodig is in een stookruimte op slechts 0,9 m². Het kleine grondoppervlak en de intelligente en flexibele plaatsing van alle aansluitingen maken aanpassingen aan uw stookruimte mogelijk.

Pellematic Smart XS



Ook met 180 kg pelletvoorraad beschikbaar voor handmatig vullen.

Beproefde technologie

Verwarmingscircuits:
tot twee verwarmingscircuits
direct te monteren

Veiligheidsgroep



**Condenserende warmte-
wisselaar van RVS**

**Automatische reiniging van de
volledige warmtewisselaar**

335 l buffervat
voor warm water en
zonne-energie

**Elektrische ontsteking met
gloeiveerstand**
vermogen van slechts
250W

Thermische isolatie
voor minder stilstandsverliezen

**Zonne-warmtewisselaar of
elektrische weerstand**
optioneel en achteraf in te bouwen

Warm water warmtewisselaar
Voor een snelle sanitair warm water
productie

ECC
**Vlamtemperatuur-
voeler**

Touchscreen
voor eenvoudige bediening

Pelletvoorraad

ECC
Onderdrukmeting

ECC
Multi-segmentbrandschaal

Comfort asbox
met ascompressie en
volmelding.

” We zijn blij dat we voor de Pellematic Smart XS hebben gekozen. Deze alles-in-één pelletketel past perfect in onze kleine stookruimte en combineert toch alle verwarmingsfuncties. Van het buffervat tot de pompgroep voor verwarming, inclusief zonneverwarming, alles is geïntegreerd in dit compacte apparaat.

Familie Lüdemann



Alles in 1 – op slechts 0,9 m²

De Pellematic Smart XS combineert op unieke wijze een condenserende pelletketel inclusief warm waterproductie (ca. 230 liter bij 40° watertemperatuur), een verwarmingscircuit en zonne-energie. Het geheel kan op slechts 0,9 m² worden geïnstalleerd en aan één kant gelijk met de muur worden geplaatst. De hydraulische aansluitingen staan bovenaan. De aansluiting van de schouw en de condensafvoer is mogelijk aan de zijkant of aan de achterkant. De Pellematic Smart XS is ontworpen om door een deuropening van slechts 80 cm breed te kunnen.



Pelletketel

De Pellematic Smart XS biedt al het gemak van een pelletketel met condens-technologie - volautomatisch en efficiënt.



Sanitair warm water productie

Een warmtewisselaar zorgt voor de productie van sanitair warm water. Een elektrische weerstand kan ook worden geïntegreerd om met de overschot van PV-productie het water te verwarmen.

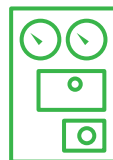

Pompgroep voor verwarming

De verwarming wordt verzorgd door een gemengde pompgroep. Als optie kan een tweede verwarmingscircuit worden geïnstalleerd. (pompgroepen apart te bestellen)



Zonne-energie (optioneel)

Zonnewarmte wordt geleverd door een optionele warmtewisselaar. Indien gewenst is het mogelijk deze achteraf te installeren.

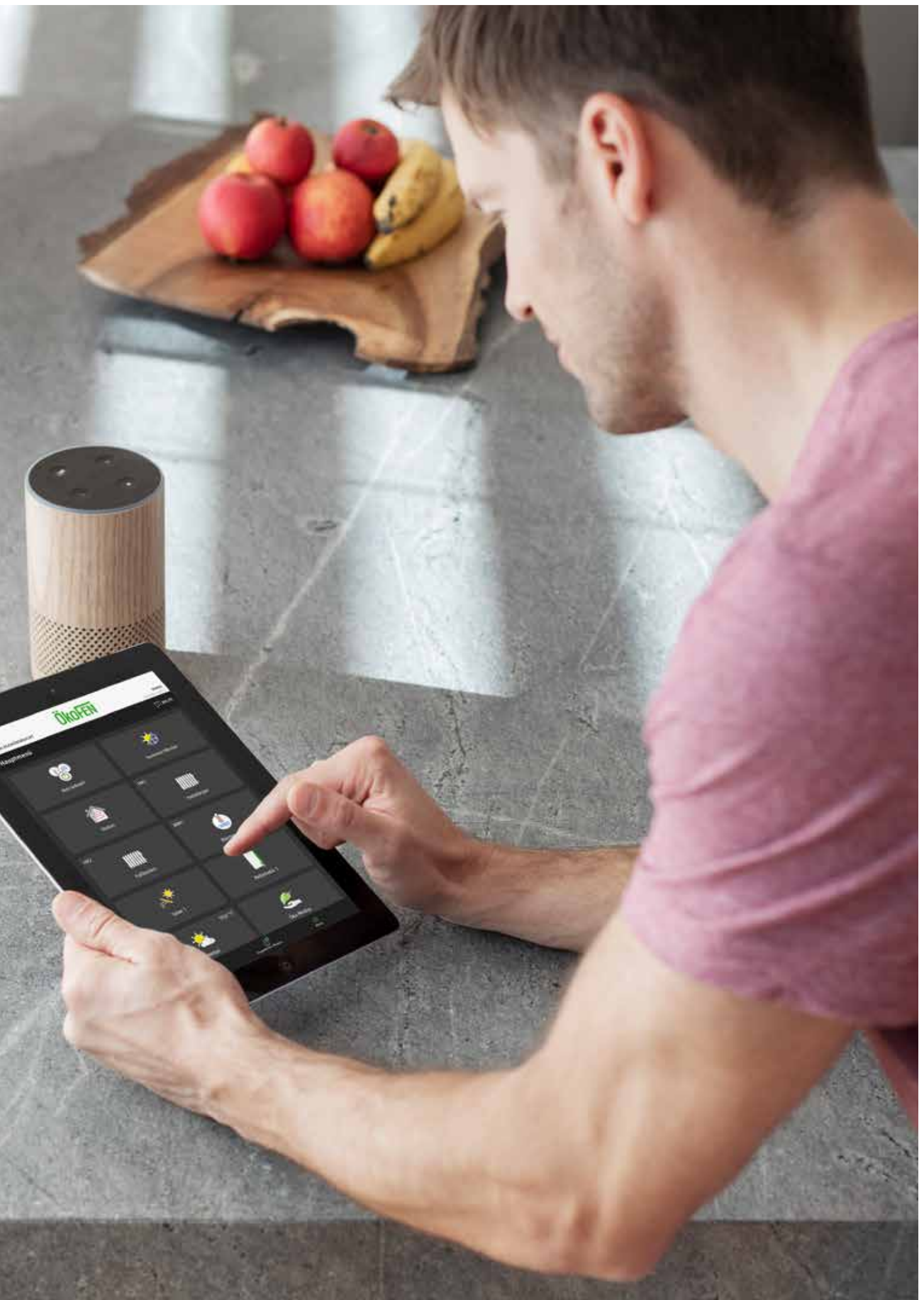

Pelletronic Touch

De volledig automatische controle over het gehele energiesysteem.

Nieuwe app



Online weergegevens

regelt de verwarming volgens de weersverwachting

Nieuw: myPelletronic App

kinderspel om te gebruiken, zelfs onderweg

Software-updates inbegrepen

levenslang zonder extra kosten

Gegevensbeveiliging gegarandeerd

geen registratie of opslag van persoonsgegevens

Online en intuïtief

Het innovatieve verwarmingsregelsysteem regelt het hele energiesysteem volledig automatisch, zonder handmatige input.

En als u toch aanpassingen wenst te doen, kunt u het verwarmings-systeem eenvoudig bedienen via een app op een smartphone, tablet of pc, overal en altijd.

Intelligent en automatisch

Door online en ter plaatse de weersgegevens te analyseren, regelt de Pelletronic Touch de pelletverwarming zo efficiënt mogelijk. Dit zorgt voor meer comfort en minder verbruik.

Pelletronic Touch



01

Beproefde technologie

Het menu van de Pelletronic Touch is vanaf de eerste seconde duidelijk. Het overzichtelijke, verlichte touchdisplay met symbolen en tekst kan intuïtief worden bediend.

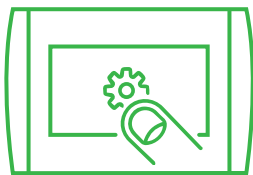

Individueel dashboard

U kunt het uiterlijk van het start-scherm naar eigen wens instellen. Zo hebt u snel toegang tot de belangrijkste functies en ziet u in één oogopslag de waarden die voor u belangrijk zijn.

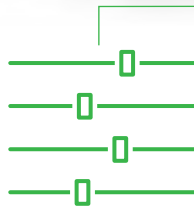

De allesregelaar

Met de Pelletronic Touch regelt u het gehele warmtesysteem van uw huis. U kunt maximaal zes cv-circuits, drie warm waterboilers, drie buffervaten en drie zonne-installaties met ieder twee circuits in willekeurige varianten regelen.



Verwarmen volgens het weer*

De regelaar maakt gebruik van online weergegevens voor zijn locatie en regelt de ketel naargelang de verwachte zonne-uren. Als er zonneschijn verwacht wordt, dan zal de regeling de ruimtetemperatuur laten dalen. Zo is er geen oververhitting en bespaart u waardevolle verwarmingsenergie.

* Functies zijn enkel beschikbaar als er een internetverbinding is.

** Amazon Alexa is niet in alle landen en talen beschikbaar

Controle vanuit de woonkamer

U hoeft de stookruimte niet in om instellingen te wijzigen. Uw pelletverwarming is ook vanuit de woonkamer te bedienen. Het design bedieningspaneel [01] met een 3,5 inch scherm biedt dezelfde overzichtelijkheid als het display op de ketel. Of u kunt de afstandsbediening met LED-display [02] als tweede bedieningsoptie gebruiken. De modules zijn optioneel te bestellen.



02

Pelletronic Touch in Smart Homes

De Pelletronic regeling kan met bijna elk gebouwbeheersysteem verbonden worden. De verwarming wordt dan integraal een onderdeel van de automatisatie en zorgt zo voor betere afstemming met de rest van de technieken (ventilatie, koeling, zonnewering,...)



Test de regeling online:
touchdemo.oekofen.info



Met stembediening**

"Alexa, verhoog de kamertemperatuur met 1 graad!" - Met behulp van stembediening of een app is de bediening van het pelletverwarmingssysteem kinderspel. In de toekomst zal de intelligente besturing ook leren: Pelletronic Touch past zich aan uw gebruiksgewoonten en regelt automatisch de verwarming.



Mobiele bediening*

Met de Pelletronic Touch beschikt u over tal van comfortabele online functies. De bediening van de ketel kan u volgen op het my.oekofen.info portaal. Naast de computer kunt u uw ketel ook met tablet of smartphone bedienen via de gratis myPelletronic- app.



Online klantenservice*

Na uw goedkeuring kan de ÖkoFEN-klantendienst op elk moment op afstand de instellingen van uw pelletverwarmingssysteem controleren en indien nodig storingen verhelpen.

Slim de zon gebruiken met Power2heat



Meer energie voor uw huis. Smart PV is het energiebeheer voor energie-efficiënte combinatie van een stroomproductie in uw verwarmingssysteem.

Meer informatie
www.oekofen.be

Met de innovatieve technologie van Smart PV kunt u overtollige zonnestroom in het verwarmingssysteem opslaan. Via een elektrische weerstand wordt de overtollige energie in het water opgeslagen. De Smart PV meet alle stroomverbruik in het gebouw en registreert afname van het net, levering aan het net en eigen verbruik. De visualisatie van de gegevens vindt plaats op het bedieningsgedeelte van de verwarming of erg overzichtelijk via de online toegang tot het verwarmingssysteem.

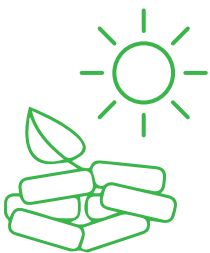

Optimaal energiegebruik

In plaats van de overtollige elektriciteit zonder of slechts tegen een kleine vergoeding aan het net te leveren, kan de PV-energie efficiënter en rendabeler worden gebruikt voor verwarming.

Hiervoor is het buffervat uitgerust met een power2heat systeem en aangevuld met een smartmetermodule.



Gemakkelijke energieregeling

De intelligente ÖkoFEN Pelletronic Touch-regelaar meet de totale energiebalans, optimaliseert het verbruik dankzij de online weerdata en slaat het teveel aan energie op in het buffervat. U bespaart extra brandstof en maakt optimaal gebruik van uw energiesysteem.

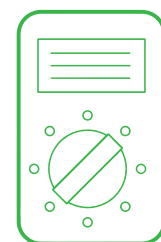

Smart PV meter

Deze meet de netvoeding en de teruglevering. De energiestromen worden gevisualiseerd op het touchpanel. De terugverdientijd voor particuliere stroomopwekking wordt verkort omdat de anders ongebruikte PV-elektriciteit de energiekosten verlaagt.

Smart PV

**Onafhankelijk
warm water maken
met pellets en zon.**

Slechts één systeem
All-in-one
voor stroom
en warmte

De Smart PV bestaat uit een aantal modules. De Smart PV Meter en de Smart PV power2heat module. De Smart PV Meter detecteert de overtollige energie van het fotovoltaïsche systeem (of andere elektriciteitsproductie) en gebruikt deze in combinatie met de power2heat module (verwarmingselement met vermogensregelaar).



Verkort de terugverdientijd
van de PV-installatie
(of andere energieopwekking)

Maakt het identificeren en uitschakelen van 'stroomvreters' mogelijk

Efficiënter
door een hoger eigen verbruik

Verwerking van online weer-gegevens

Traploos gebruik
van overschot van zonne-energie
van 0 - 100 %

Bediening en visualisatie
op het touchbediendeel van de
verwarming

**Kan in bestaande en nieuwe
systemen geïntegreerd worden**

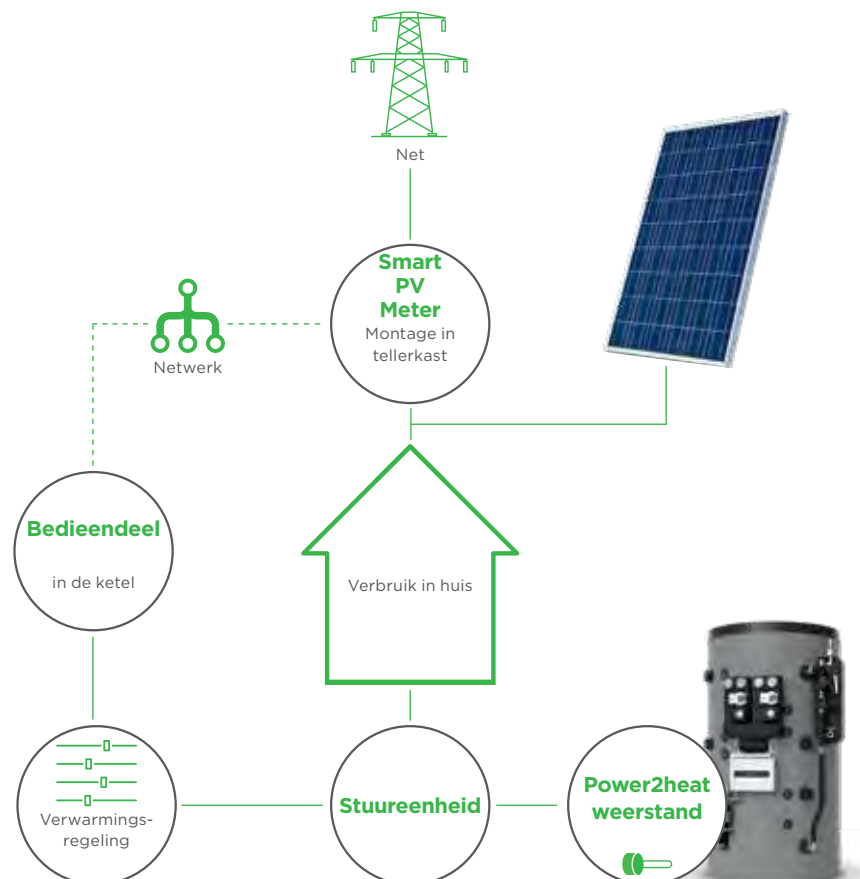

Opslagmogelijkheden: Altijd een oplossing.



Voorraadruimte of textielsilo Flexilo?

Het pelletverbruik van een gebouw bepaalt de ideale grootte van de opslagruimte.

Textielsilo met vacuümzuigsysteem



Onze
Nr. 1
opslag-
mogelijkheid

Veel opslagcapaciteit op een klein oppervlak

De textielsilo Flexilo kan worden gebruikt in kelders, bijgebouwen en ook buiten. De flexibele opslagoplossing is snel geïnstalleerd en vereist minder opslagruimte. Reeds 80 % van onze pelletketels worden geleverd met textielsilo's.

Voorraadruimte met vacuümzuigsysteem



4 m²

Voldoende
vloeroppervlak:
compact en slim.

Maak van iedere ruimte een pelletsilo.

Als pelletopslagruimte zijn smalle rechthoekige ruimten het meest geschikt. Maar iedere vrije ruimte kan worden omgebouwd tot een pelletsilo. Een schuine vloer zorgt voor een volledige lediging en via een vacuümsysteem worden de pellets eenvoudig naar de pelletketel getransporteerd.

Textielsilo Flexilo. Voor alle eisen.

- Snelle en eenvoudige montage
- Ruimtebesparend
- Stofdicht, luchtdoorlatend en permanent antistatisch
- Toepasbaar in vochtige ruimtes
- Zelfs in lage ruimtes (minimale hoogte 1m90)
- Beschikbaar in vele varianten
- Capaciteit van 650 kg tot 8.500 kg
- Installatie buiten mogelijk (afgeschermd van regen en UV)
- Geoptimaliseerd ontwerp



**Geen plaats binnen?
Flexilo Outdoor
voor buiten.**

Tot 3,3 ton pellets



Voorbeeld: Do-it-Yourself Hout afwerking

Flexilo Compact

**Perfect bij weinig ruimte,
beperkte plafondhoogte
of vochtige kelders.**



Lege Flexilo Compact



Alles onder controle

met de niveausensor (als optie)

Keuze van de silogrootte

per 1 kW verwarmingslast =
300 kg houtpellets jaarverbruik

Voorbeeld:

12 kW x 300 kg = 3,6 t > KGT2314

Grootte van de siloruimte

De opbergruimte moet in elke richting ten minste 7 cm breder zijn dan de silo zelf. Aan de zijkant van de vuleenheid moet er ten minste 45 cm extra voorzien zijn.

De verdere ontwikkeling van de standaard Flexilo.

De Flexilo Compact textielsilo beschikt over 60% meer opslagcapaciteit bij gelijke grootte vergeleken met een gangbare pellet-textielsilo. Een geïntegreerde schroef voor het transport van de houtpellets en het ingenieuze veersysteem voor een flexibele schuine bodem maakt het volledig legen van de silo mogelijk.

De Flexilo Compact is leverbaar in verschillende groottes. Zelfs met een plafondhoogte van slechts 1,85 meter is het gemakkelijk om grote hoeveelheden pellets op te slaan.

Voorraadruimte. De bestaande ruimte optimaliseren en de beschikbare ruimte benutten.

Als u overschakelt van stookolie op pellets is de ruimte van de bestaande tank meestal voldoende om ook een jaarlijkse voorraad houtpellets op te slaan. Het is ook mogelijk een schuine bodem met een transportvijzel te installeren als alternatief voor de textielsilo.



Droog en schoon bewaren

In principe moet uw opslagruimte droog zijn. Indien dit niet het geval is, raden wij een textielopslagruimte aan. Als de pellets in contact komen met water of vochtige oppervlakken, zwellen ze op en worden ze onbruikbaar.

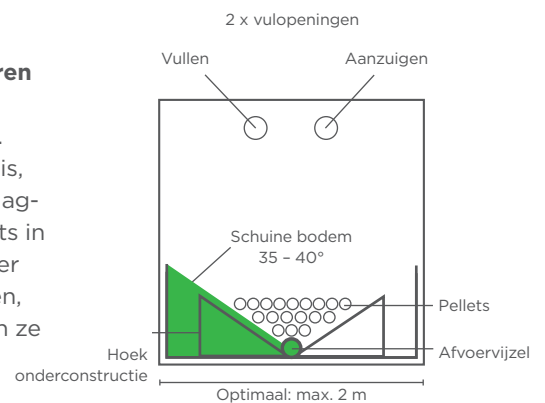

Pelletopslag.

Silo's voor handmatig vullen



Mini silo in metaal

Voor nieuwe huizen, huizen met een lage verwarmingsbehoefte of waar weinig ruimte beschikbaar is, is de mini-silo de ideale oplossing. Met een capaciteit van 180kg pellets meet deze slechts 41cm x 55cm.



Mini textielsilo

Voor meer capaciteit en autonomie: de mini Flexilo is een textielsilo met een houten frame van 1,15m x 1,15m en een capaciteit van 650kg pellets.

Is uw kelder geschikt als opslagruimte?



Alles onder controle
met de niveausensor (als optie)

Schuine bodem met extractieschroef
Voor het optimaal legen van de pelletvoorraad heeft deze een schuine bodem. De pellets glijden naar de centraal geplaatste afvoervijzel. Daarmee wordt de inhoud van de opslag betrouwbaar afgevoerd.

De juiste grootte

De verwarmingslast van het gebouw bepaalt de grootte van de benodigde opslagruimte. Als vuistregel geldt: per 1 kW stooklast = 0,9 m³ opslagruimte (inclusief lege ruimte).

De juiste plaats

De opslagruimte voor pellets mag zich liefst niet meer dan 30m van de toegang tot de woning bevinden, zodat een tankwagen de opslagruimte kan vullen. De opslagruimte grenst bij voorkeur aan een buitenmuur, zodat de inblaasbuizen van buitenaf toegankelijk zijn.

De juiste omgeving

Pellets moeten droog en schoon worden opgeslagen - overmatig vocht en water maken ze onbruikbaar. In de pelletopslagruimte mogen geen lichtschakelaars, stopcontacten, lampen of verdeelkasten zijn geïnstalleerd.

Het juiste materiaal

Een schuine bodem met schroef zorgt voor een optimale leging van de pelletvoorraad. Een jaarlijkse handmatige reiniging is dus niet vereist.

Alle toebehoren voor de installatie van een opslagruimte zijn verkrijgbaar bij ÖkoFEN. Vraag het aan uw gespecialiseerde adviseur!

Een eengezinswoning heeft slechts een oppervlakte van ongeveer 4 m² nodig voor de jaarlijkse voorraad pellets.



Pellaqua Systeembuffer

De optimale schakel
tussen uw pellet-
verwarmingssysteem
en de zonnecollectoren.

All-in-One

Alle verwarmings-
componenten direct
op de buffer te
plaatsen.

Meer dan een gewoon buffervat

ÖkoFEN biedt bijzonder geavanceerde buffervaten aan. Dankzij de intelligent geplaatste interne leidingen en aansluitingen kunnen pompgroepen en verwarmingsregelaar direct op het buffervat worden gemonteerd. Dit bespaart installatiemateriaal en tijd.

**100 mm
isolatie**
voor minder warmteverlies

Stratificatiebuis
in alle modellen

Verbeter de jaarlijkse prestaties

van het verwarmingssysteem

Bespaart verwarmingskosten

door een beter gebruik van brandstof

Zorgt voor een lange levensduur

van de pelletketel

Opties

- Inox warmtewisselaar
- Friswatermodule
- Tot drie gemengde verwarmingskringen
- Zonne-pompgroep

Buffervolumes

- 600 liter
- 800 liter
- 1.000 liter
- 1.500 liter*
- 2.000 liter*

Het door ÖkoFEN ontwikkelde gamma buffervaten is de optimale link tussen de pelletverwarming en de zonnecollectoren.

De drie verschillende soorten buffervaten bieden met de verschillende opbouw mogelijkheden de optimale oplossing voor uw cv-systeem.

Het energiecentrum

Het buffervat vangt verschillen tussen energieproductie en -verbruik op. Dat verlengt de gebruiksduur van een pelletverwarming met positieve neveneffecten: het aantal branderstarts wordt kleiner, brandstofvraag en -kosten dalen, het milieu wordt minder belast.

* Uitsluitend als buffervat zonder tapwaterverwarming en cv-circuitgroepen

Smartlink All-in-One buffervat

Het buffervat
herbedacht.
Efficiënter
en compacter.



All-in-One concept

Friswatermodule
Monteerbare pompgroepen
Integreerbare zonnewarmte (PV en
thermisch)
Buffervat met 360 liter
Bufferlaadgroep

Gering plaatsgebruik

Direct naast de pelletverwarming
op te stellen.

Technische gegevens

360 l buffervolume
Bufferlaadpomp
Warm water productie (21 l/min.)
Tot 420 liter warm water met 40°C
Aansluiting tot 2 pompgroepen voor
verwarming
Veiligheidsgroep

Bij de ontwikkeling van de **Smartlink is gestreefd naar optimalisatie van de complete techniek** rond de verwarming. Het is een uniek systeem. Een zo compact mogelijk bufferopslagvat, dat direct naast het verwarmingssysteem wordt geplaatst en die alle onderdelen van de stookruimte samenbrengt.

All-in-One concept

We hebben aan alles gedacht. Warm waterbereiding met een friswatermodule, opbouwbare pompgroepen, bufferlading en veiligheidsgroep.

Zelfs de verwarmingsregelaar krijgt zijn plaats onder de bekleding.

Het uiterlijk is perfect afgestemd op Pellematic Condens en Compact en de Smartlink maakt indruk met efficiëntieklasse B.

De pelletketel en de Smartlink passen in de kleinste ruimte en kunnen snel en eenvoudig worden geïnstalleerd.

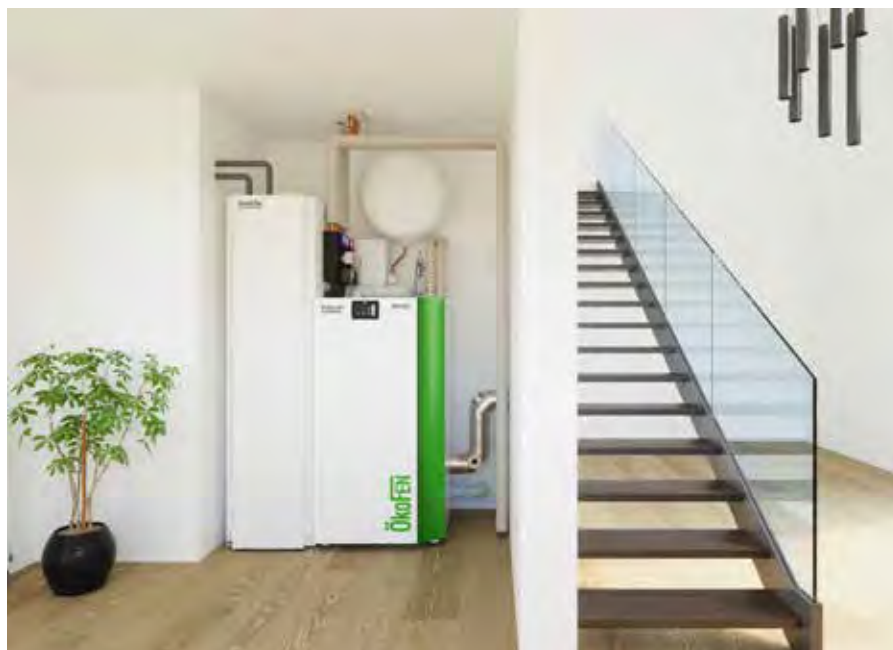

Beproefde technologie

Circulatieset
optioneel

Friswaterstation
voor hygiënische
warm waterbereiding

Elektrische weerstand
voor sanitair warm water

Verwarmingsregelaar
monteerbaar achter de bekleding

**Elektrische weerstand
voor verwarming**

Pompgroepen voor verwarming
tot twee pompgroepen direct
monteerbaar (zonder verdelerbalk)

Bufferlaadgroep

Veiligheidsgroep

Gelaagdheidsplaat

Efficiënte isolatie

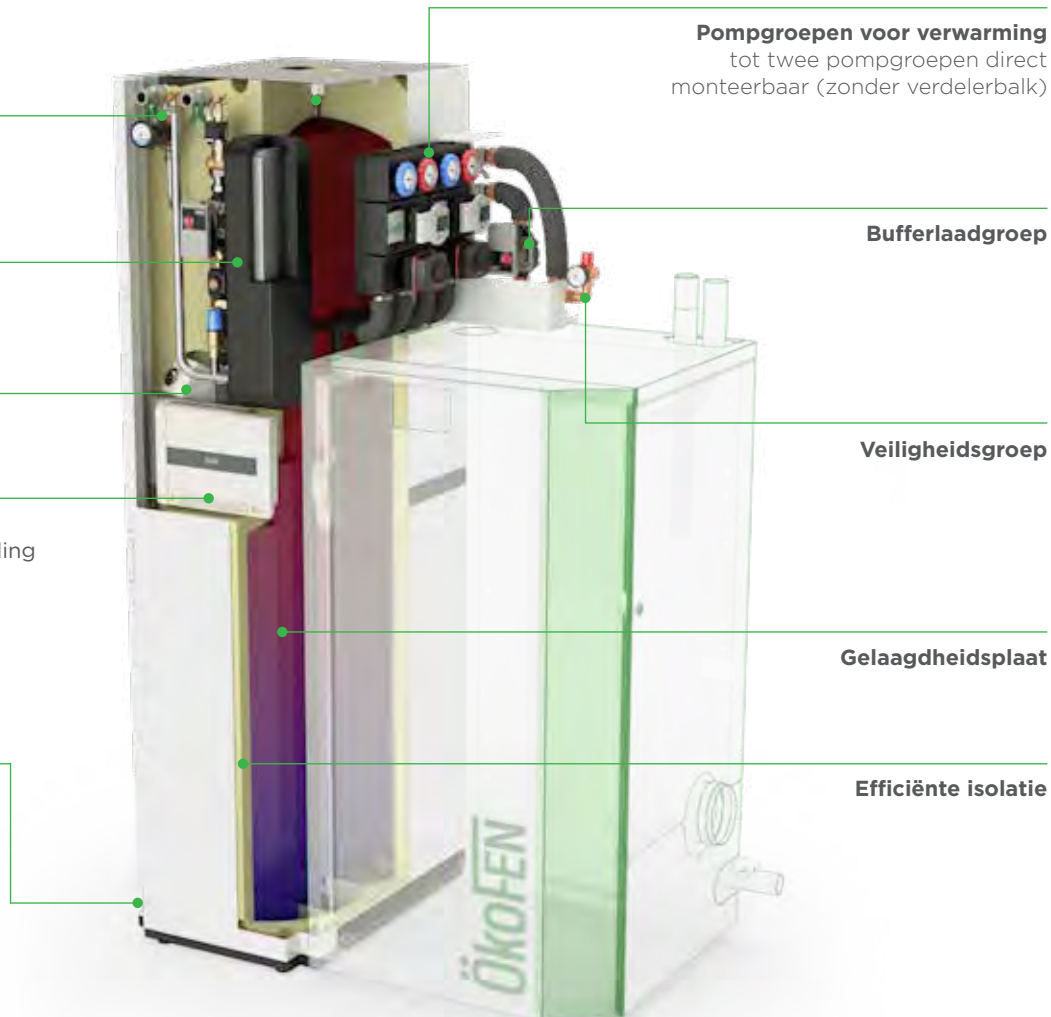



Pellesol Top

Integreer de zon
in uw verwarmings-
systeem

10
jaar

garantie op de
zonnecollectoren



One-Turn-Montage

Zeer robuust en eenvoudig te
monteren montagesysteem

De One-Turn-Montagetechniek maakt
een einde aan vervelende schroeven.
Een draai van 90 graden is voldoende
om de speciale schroef vast te zetten.

Gepatenteerde techniek

met speciale D-buis warmtewisselaar

Hoogste kwaliteit en efficiëntie

83,2 % rendement

De logische toevoeging

bij een ecologisch verwarmings-
systeem

Aluminium absorber over het hele oppervlak

voor optimale warmteoverdracht

35 mm rugisolatie

voor een verminderd warmteverlies

83,2%
rendement



Uitstekend
met het Solar Keymark

Voor ÖkoFEN is de zonnecollector Pellesol-Top de logische aan-
vulling op zijn ecologisch georiënteerde productpalet.

De Pellesol-Top zonnecollector neemt de zonne-energie op via zijn
speciaal beklede aluminium absorberoppervlak en geeft de
opgenomen warmte-energie door aan het buffervat of zonneboiler.

Benut de gratis energie van de zon en verlaag daarmee uw stook-
kosten. Tijdens de zomermaanden en in bijzonder zonnige perioden
kunt u bijna uw gehele sanitair warm waterbehoefte opwekken met
zonne-energie.



ÖkoFEN: de beste service vanaf het begin van uw project.

Luisteren, meedenken, duurzaam handelen - dat is wat voor ons belangrijk is in de omgang met onze partners, onze klanten en de wereld. Het resultaat: voortdurende productverbetering en gedecentraliseerde structuren op lange termijn die onze klanten tevreden stellen en die ons tot de wereldwijde specialist in pelletverwarming maken.



Volledige ondersteuning

ÖkoFEN neemt zijn verantwoordelijkheid op, ook na de verkoop. Het gaat van de planning tot de installatie en de inbedrijfstelling, en de voortdurende ondersteuning tijdens de volledige levenscyclus van het product.

Dankzij deze filosofie wordt de installatie optimaal ingepland en krijgen klanten een efficiënte dienst na verkoop door gespecialiseerd personeel. Dit garandeert altijd en overal betrouwbare warmte in de woning.



Ecologisch en maatschappelijk verantwoord

Bij de ontwikkeling van onze producten werken wij met duurzame en milieuvriendelijke materialen. Wij leveren niet alleen wat conventioneel mogelijk is, maar zijn altijd op zoek naar nieuwe oplossingen. Ecologisch onderzoek en ontwikkeling zit immers al in de bedrijfsnaam en is onze drijvende kracht.

Wij zetten ons ook maatschappelijk in voor duurzaam wonen en werken en zijn betrokken bij ontwikkelingshulp wereldwijd.



Informatie online

Op onze website vindt u heel wat informatie over pelletverwarming. Wij geven allerlei planningstips, info over mogelijke subsidies en technische informatie over onze producten en het onderwerp pellets en verwarming.

De online adviseur stelt u het beste product voor uw behoeften voor. Als u enkele vragen beantwoordt, laten wij u zien hoe u kunt profiteren van een modern pelletverwarmingssysteem.

Technische gegevens

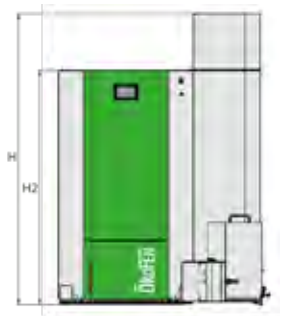
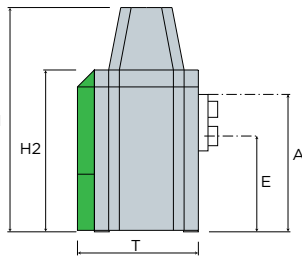
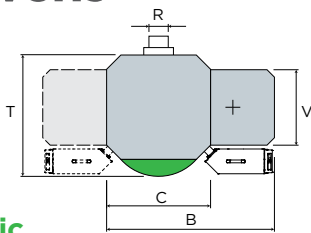

Pellematic

Omschrijving			PES10	PES12	PES15	PES20	PES25	PES32	PES36	PES48	PES56
Vermogen		kW	10	12	15	20	25	32	36	48	56
Waterinhoud		l	64			104			135		
Energielabel			A+								
Energieklasseindex			114			115	116	117	118	119	
Ketelrendement bij nominale last*		%	92.4	92.7	93	94	94.6	95.5	95.5		95.4
Schouwdiameter (aan ketel)	R	mm	130			150			180		
Aansluithoogte schouw	E	mm	645			844			1040		
Breedte - totaal / Breedte - ketel	B / C	mm	1130 / 705			1186 / 761			1297 / 862		
Hoogte - totaal / Hoogte - ketel	H / H2	mm	1392 / 1090			1592 / 1290			1855 / 1553		
Diepte - totaal	T	mm	814			870			990		
Inbrengmaat tussenvoorraad	V	mm	508			508			508		
Inbrengmaat		mm	690			750			790		
Aansluithoogte Vertrek - Retour	A	mm	905			1100			1320		
Ketel gewicht zonder water en verpakking		kg	350			430			605		
Elektrische aansluiting			230VAC / 50Hz / 16A / 1760W								

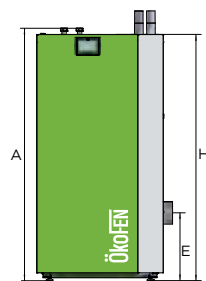

Zuigsysteem

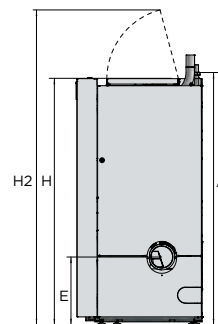
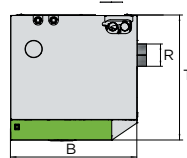

Handmatig vullen

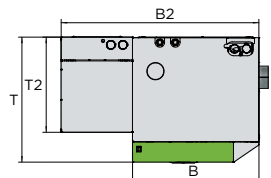

Pellematic Compact

Omschrijving			Compact 10	Compact 12	Compact 14	Compact 16	Compact 18
Vermogen		kW	10	12	14	16	18
Waterinhoud		l	69				
Energielabel			A+				
Energieklasseindex			123				
Ketelrendement bij nominale last*		%	97.6			97,5	
Schouwdiameter (aan ketel))	R	mm	129mm Buiten				
Breedte - ketel / Breedte - totaal (met pelletvoorraad voor handmatig vullen)	B / B2	mm	732 / 1143				
Hoogte - totaal / Hoogte met pelletvoorraad (met pelletvoorraad voor handmatig vullen)	H / H2	mm	1425 / 1840				
Diepte - totaal / Diepte pelletvoorraad (met pelletvoorraad voor handmatig vullen)	T / T2	mm	724 / 551				
Inbrengmaat		mm	670 (400mm volledig gedemonteerd)				
Aansluithoogte Vertrek - Retour	A	mm	1467				
Ketel gewicht zonder water en verpakking		kg	294				
Elektrische aansluiting			230VAC / 50Hz / 16A / 1760W				

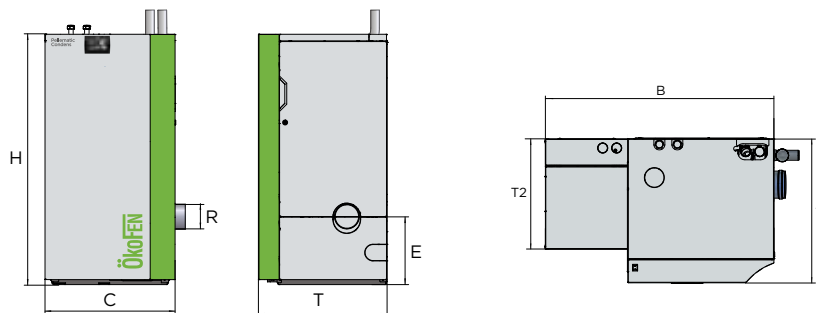

Pellematic Condens 10-18 kW

Zuigstelsysteem

Handmatig vullen

Omschrijving		Condens 10	Condens 12	Condens 14	Condens 16	Condens 18
Vermogen	kW	10	12	14	16	18
Waterinhoud	l	72				
Energielabel		A++				
Energieklasseindex		130	131			
Ketelrendement bij nominale last*	%	107.6	107.7		107.8	107.9
Schouwdiameter (aan ketel)	R mm	132mm (binnen)				
Aansluithoogte schouw	E mm	377				
Breedte - totaal / Breedte - ketel	B / C mm	1143 / 732				
Hoogte - totaal / Hoogte - met pelletvoorraad open (bij handmatig vullen)	H mm	1425 / 1840				
Diepte - totaal	T mm	724				
Inbrengmaat	mm	670 (400mm volledig gedemonteerd)				
Aansluithoogte Vertrek - Retour.	mm	1467				
Ketel gewicht zonder water en verpakking	kg	294				
Elektrische aansluiting		230VAC / 50Hz / 16A / 1760W				

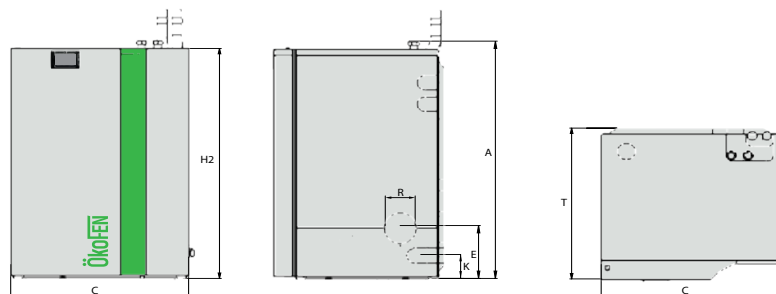

Pellematic Condens 22-32 kW

Omschrijving		Condens 22	Condens 25	Condens 28	Condens 32
Vermogen	kW	22	25	28	32
Waterinhoud	l	105			
Energielabel		A++			
Energieklasseindex		127		128	
Ketelrendement nominale last*	%	102.5	102.2	101.9	101.5
Schouwdiameter (aan ketel))	R mm	132mm (binnen)			
Aansluithoogte schouw	E mm	320			
Breedte	B mm	965			
Hoogte	H mm	1425			
Diepte	T mm	920			
Inbrengmaat	mm	780 (600 volledig gedemonteerd)			
Aansluithoogte Vertrek - Retour	A mm	1445			
Ketel gewicht zonder water en verpakking	kg	475			
Elektrische aansluiting		230VAC / 50Hz / 16A / 1760W			

* Waardes met betrekking tot de onderste calorische waarde van de brandstof, bepaald bij continue vollast in ideale werking bij testen volgens EN303-5. Praktische waarden en seizoensgebonden rendementen kunnen afwijken als gevolg van lokale omstandigheden, brandstofeigenschappen, fabricagetoleranties en individuele bedrijfsmodi.
De gegevens hebben geen betrekking op individuele producten, maar dienen alleen ter vergelijking tussen de verschillende keteltypes.
Technische wijzigingen voorbehouden

Technische gegevens

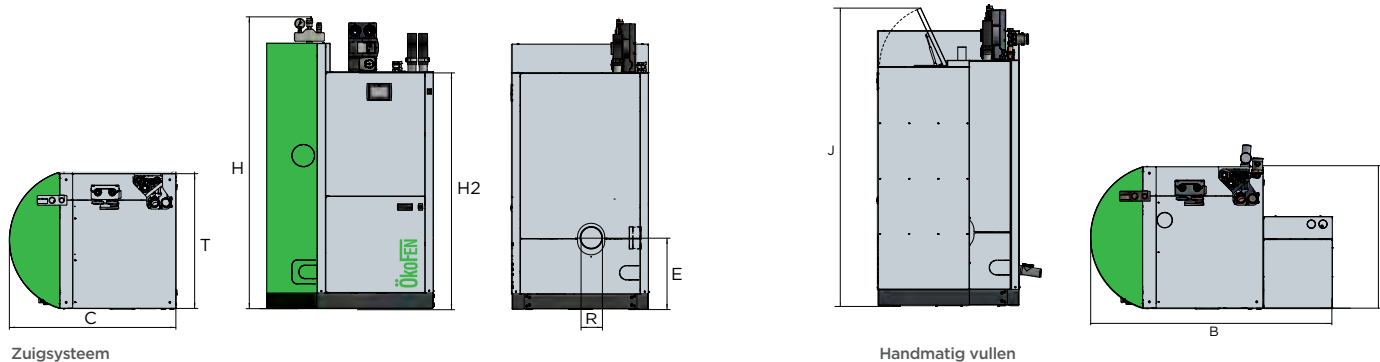

Pellematic Smart XS

Omschrijving			Smart XS10	Smart XS12	Smart XS14	Smart XS16	Smart XS18
Vermogen		kW	10	12	14	16	18
Waterinhoud		l	335				
Energie label			A++				
Energieklasseindex			127				
Ketelrendement nominale last*		%	101.2	101.1		101	
Schouwdiameter (aan ketel)	R	mm	132mm (binnen)				
Aansluithoogte schouw	E	mm	445				
Breedte - ketel / Breedte - totaal	C / B	mm	1040 / 1455				
Hoogte - ketel / Hoogte - totaal	H2 / H	mm	1480 / 1820				
Hoogte - met pelletvoorraad open (bij handmatig vullen)	J	mm	1900				
Diepte - totaal	T	mm	850				
Inbrengmaat		mm	695				
Aansluithoogte Vertrek - Retour		mm	1492				
Kipmaat		mm	1680				
Ketelgewicht zonder water en verpakking		kg	415				
Elektrische aansluiting			230VAC / 50Hz / 16A / 1760W				

* Waardes met betrekking tot de onderste calorische waarde van de brandstof, bepaald bij continue vollast in ideale werking bij testen volgens EN303-5. Praktische waarden en seizoensgebonden rendementen kunnen afwijken als gevolg van lokale omstandigheden, brandstofeigenschappen, fabricagetoleranties en individuele bedrijfsmodi.

De gegevens hebben geen betrekking op individuele producten, maar dienen alleen ter vergelijking tussen de verschillende keteltypes.





Pellesol Top

Omschrijving	
Type	Vlakkeplaatcollector
Gebruik	Opdak / vlakdak / vrije opstelling
Oriëntatie	horizontaal of verticaal
Opbouw	
Kader	Alu
Glazen afdekplaat	3.2 mm zonneglas
Absorber	Alu-absorber (dubbele meander) met coating; warmteregeling
Isolatie	35 mm rotswol
Achterwand	Alu
Technische gegevens	
Bruto/netto oppervlakte	2,32 m ² / 2,13 m ²
Lengte/breedte/hoogte	2.037 mm / 1.137 mm / 80 mm
Gewicht (leeg)	37 kg
Max. stilstandtemperatuur	209°C
Absorberinhoud	1,7 l
Koppelingsdiameter	18 mm
Rendement	83,2 %

Flexilo Compact

Art.Nr.	Lengte	Breedte	Volume** bij hoogte* van			
			1.850 mm	2.000 mm	2.200 mm	2.400 mm
KGT1814EU	1.840 mm	1.440 mm	1,3 - 1,6 t	1,6 - 2,0 t	2,1 - 2,6 t	2,7 - 3,3 t
KGT1818EU	1.840 mm	1.840 mm	1,7 - 2,0 t	2,0 - 2,5 t	2,6 - 3,3 t	3,4 - 4,0 t
KGT2314EU	2.300 mm	1.440 mm	1,8 - 2,2 t	2,1 - 2,5 t	2,7 - 3,3 t	3,7 - 4,2 t
KGT2318EU	2.300 mm	1.840 mm	2,4 - 2,8 t	2,8 - 3,2 t	3,7 - 4,3 t	4,8 - 5,4 t
KGT2320EU	2.300 mm	2.040 mm	2,8 - 3,2 t	3,1 - 3,5 t	4,2 - 4,8 t	5,4 - 6,0 t
KGT2614EU	2.580 mm	1.440 mm	2,0 - 2,5 t	2,4 - 3,0 t	3,2 - 3,8 t	4,0 - 4,7 t
KGT2618EU	2.580 mm	1.840 mm	2,4 - 3,0 t	3,2 - 4,0 t	4,2 - 4,8 t	5,0 - 6,2 t
KGT2620EU	2.580 mm	2.040 mm	3,3 - 4,1 t	3,7 - 4,7 t	4,8 - 5,4 t	5,5 - 7,0 t
KGT2626EU	2.580 mm	2.580 mm	4,0 - 5,1 t	4,9 - 6,1 t	6,2 - 7,1 t	7,2 - 8,5 t

* De hoogte van de staanders kan ter plaatse worden ingekort.

** De vulhoeveelheid is afhankelijk van de bulkdichtheid van de pellets (kg/m³) en de hoogte van de ruimte en kan tot 20 % variëren. Voor de maximale vulhoeveelheid moet een ruimtehoogte van minimaal 240 cm worden opgegeven.

Technische wijzigingen voorbehouden.

Technische gegevens

Smartlink All-in-One buffervat

Omschrijving	Smartlink
Buffervolume	360 liter
Lengte/breedte/hoogte	730 x 509 x 1980 mm
Minimale plafondhoogte	2000 mm
Kipmaat	1997 mm
Gewicht	175 kg
Friswatermodule capaciteit	
Bij 63°C buffertemp., doorgeladen, 40°C tapdebiet en 15 l/min	420 liter
Max. tapdebiet	21 l/min

Technische wijzigingen voorbehouden.



Buffervat

Systeembuffer zonder, met 1 of 2 zonnewarmtewisselaars



Systeembuffer met geïntegreerde inox warmtewisselaar, zonder of met 1 of 2 zonnewarmtewisselaars

Pellaqua

Omschrijving		600	800	1000	1500	2000
Bufferinhoud	l	571	732	925	1515	2054
Diameter zonder isolatie	mm	700	790	790	1000	1100
Diameter met isolatie	mm	900	990	990	1200	1300
Hoogte zonder isolatie	mm	1644	1686	2041	2152	2377
Hoogte met isolatie	mm	1700	1760	2090	2200	2420
Kipmaat	mm	1690	1740	2085	2215	2450
Gewicht (afhankelijk van de uitrusting)	kg	84 - 156	97 - 202	114 - 232	162	225

Friswatermodule capaciteit

Bij 63°C buffertemp., doorgeladen, 40°C tapdebiet en 15 l/min	l	480	555	720	-	-
Max. tapdebiet	l/min	30	30	50	-	-

Energie-efficiëntie

Isolatie	mm	100				
Stilstandsverliezen	kWh/24h	2,71	2,81	3,46	4,09	4,9
Energie-efficiëntie kenteken		C	C	C	C	D
Warmteverliezen	W	113	117	144	170	204

Overzicht van de pelletketels



Pellematic (Maxi)



Pellematic Compact



Pellematic Condens



Pellematic Smart XS

Vermogen	10 – 56 kW	10 – 32 kW	10 – 32 kW	10 – 18 kW
Energielabel Productlabel	A+	A+	A++	A++
Energielabel Systeemplaat	A++	A++	A+++	A++
Technologie	●	●	●	●
Condenstechniek	—	—	●	●
Technologie	—	—	○ voor 10 - 18 kW	—
Warm water productie	extern	extern	extern	geïntegreerd
Touchbediening	●	●	●	●
Internetaansluiting	●	●	●	●
Autom. asverwijdering	○ (standaard op Maxi)	●	●	●
Automatische reiniging	●	●	●	●
Volautomatische pellet-toevoer (zuigsysteem)	●	●	●	●
Handmatige vulling (met zakken)	○	○	○	○
Combinatie met zonnecollectoren	externe boiler/buffer	externe boiler/buffer	externe boiler/bufferr	○ geïntegreerde buffer
Combinatie met PV	extern met Smart PV	extern met Smart PV	extern met Smart PV	extern met Smart PV
Stroomproductie	—	—	○ voor 10 - 16 kW	—
Afmetingen B x D x H	10-20 kW: 1130 x 814 x 1392 mm 25/32 kW: 1186 x 870 x 1592 mm 36-56 kW: 1297 x 990 x 1855 mm	10-18 kW: 732 x 724 x 1425 mm 22-32 kW: 965 x 920 x 1425 mm	10-18 kW: 732 x 724 x 1425 mm 22-32 kW: 965 x 920 x 1425 mm	1460 x 850 x 1820 mm

- standaard
- optioneel
- niet mogelijk



België

ÖkoFEN Belgium bv
Kattestraat 81
B-8520 Kuurne
Tel. +32 56 72 36 30
E-mail: info@okofen.be
www.okofen.be

Nederland

PEL Energie Amperestraat 11-G/H
1446TP. Purmerend
Tel.: +31 (0) 299-723 040 E-mail:
info@pelenergie.nl
www.pelenergie.nl

Onze ÖkoFEN-partner:

Oostenrijk - hoofdzetel

**ÖkoFEN Forschungs- &
Entwicklungs Ges.m.b.H.**
A-4133 Niederkappel, Gewerbepark 1
Tel.: +43 7286 74 50
E-Mail: info@pelletsheizung.at
www.pelletsheizung.at